

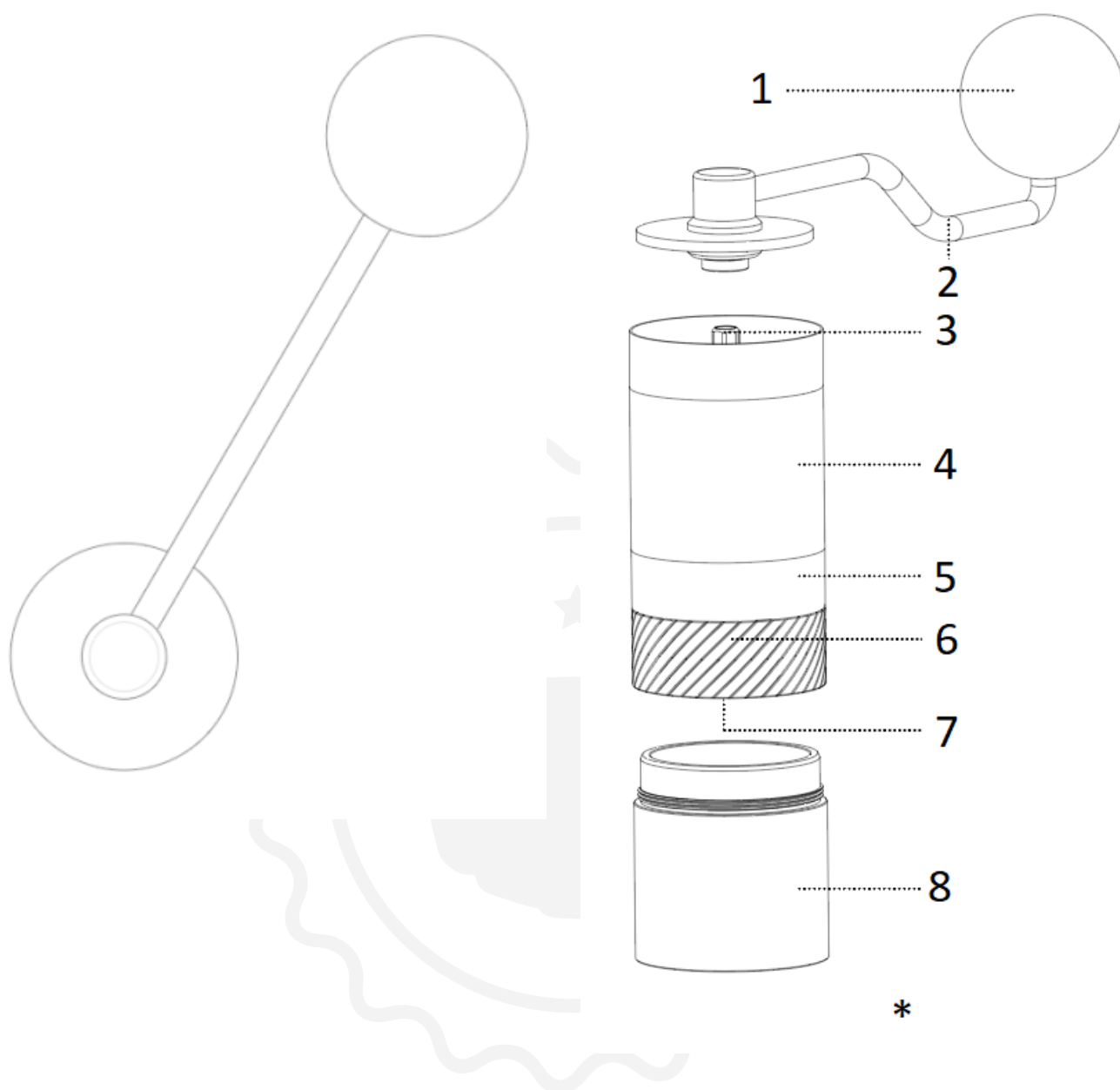

1Zpresso Q

Navodila za uporabo

Razširjen pogled



1. Gonilka
2. Ročica ročice
3. Centralna gred
4. Protizdrsna guma
5. Glavni del
6. Burr
7. Notranja prilagoditev
8. Sprejemnik

* Kapaciteta mlete kave: 15–20 g (odvisno od vrste zrn)

Izdelka ne perite ali namakajte za čiščenje

Navodila za uporabo

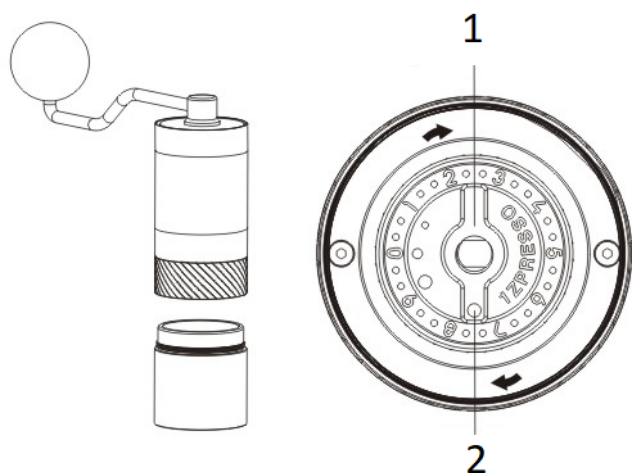

1. Notranja prilagoditev

2. Pika

Za finejše mletje nastavite gumb v smeri urinega kazalca. Za grobejše mletje nastavite gumb v nasprotni smeri urinega kazalca.

Prilagajanje nastavitve mletja

Za finejše mletje zavrtite **nastavitveni gumb** v smeri urinega kazalca in obratno.

1. Pritrdite **ročico** in jo ustavite pred vrtenjem.
2. **Nastavitveni gumb** obrnite v smeri urinega kazalca do najtesnejše točke. Številka (#), označena na piki, je začetna/ničelna točka. **OPOMBA:** številka (#) morda ni 0.
3. Obrnite **nastavitveni gumb v nasprotni smeri urinega kazalca** od ničelne točke do zelene stopnje mletja.
4. V enem samem vrtljaju je 10 števil/30 klikov; vsak vrtljaj premakne sveder za 0,75 mm.
5. Preostanek mletja v mlinčku lahko povzroči razlike v ničelnih točkah.
6. Za več načinov kuhanja kave si oglejte vadnico o nastavitvi mletja.

Mletje kave

1. Odstranite ročaj in v lijak stresite kavna zrna. Največja kapaciteta je približno 20 g.
2. Kavna zrna zmeljemo v smeri urinega kazalca z nameščenim ročajem.

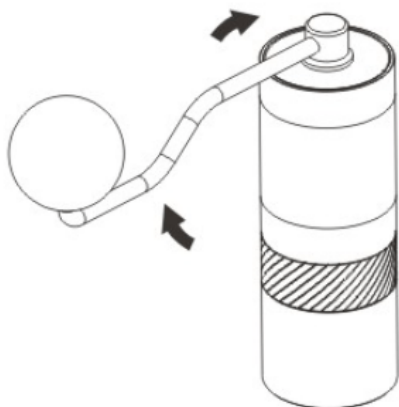

Vodnik za hitro čiščenje

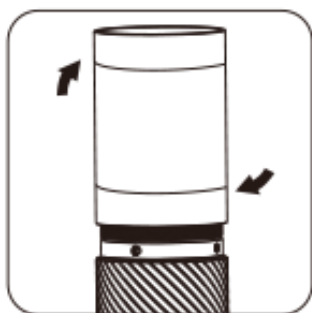

Odvijte mlinček, da očistite glavne dele. Primite lovilce

z eno roko in z drugo roko odvijte ohišje v smeri urinega kazalca.

Prepričajte se, da na nitih ni ostalo kavne usedline in

Za ponovno sestavljanje privijte ohišje v nasprotni smeri urinega kazalca.

Vodnik za temeljito čiščenje

Demontaža

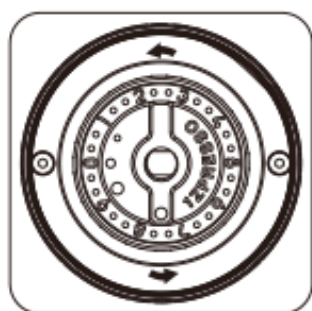

Vse 1Zpresso brusilnike je mogoče razstaviti brez orodja.

Namestite in dobro namestite ročico, jo ustavite pred vrtenjem in zrahljajte

obrnite nastavitveni gumb v nasprotni smeri urinega kazalca, da ga odstranite.

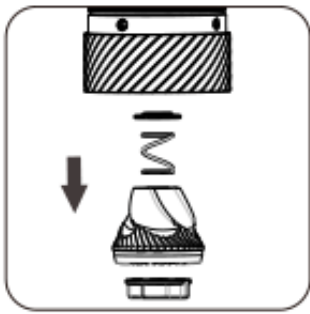

Nastavitveni gumb, notranji rezalni rob, vzmet in spodnji pokrov ležaja lahko očistite po odstranitvi nastavitvenega gumba.

Odstranite ročico, da sprostite osrednjo gred iz koša.

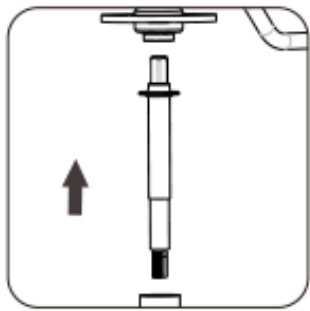

Vsak del očistite s krtačo in puhalnikom.

Ponovna montaža

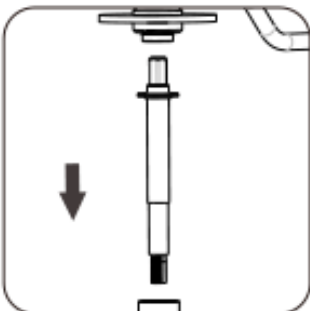

Osrednjo gred pritisnite nazaj v lijak in pritrдите ročico.

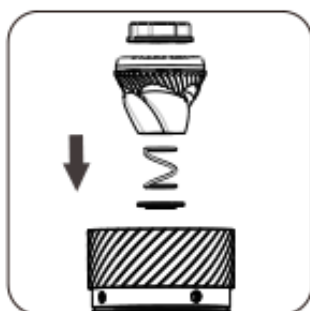

Komponente sestavite nazaj v pravilnem vrstnem redu: spodnji pokrov ležaja (konveksna stran obrnjena proti ležaju), vzmet, zobnik in nastavitveni gumb.

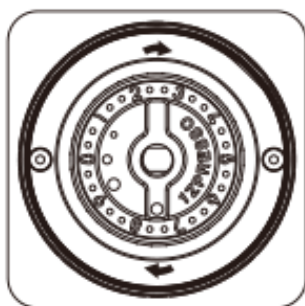

Nastavitveni gumb privijte v smeri urinega kazalca do konca, medtem ko je ročica prit...

Opozorilo

Ne poskušajte razstaviti ali odstraniti naslednjih komponent:

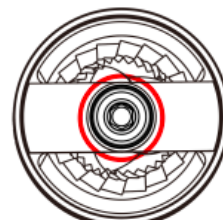
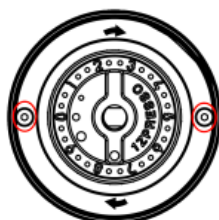

1. Enota obroča brusnega obroča in zunanji brusni obroč
2. Vijaki
3. Ležaji, pritrjeni na lijak

Zložljiv ročaj (za Q2 S)

Opozorilo: Ročaj ne bo krit z garancijo, če je kateri koli del razstavljen.

Kako zložiti?



Držite ročico blizu lesenega gumba in jo potisnite navznoter.



Za preklop obrnite ročaj v smeri urinega kazalca do konca.

Kako razgrniti?

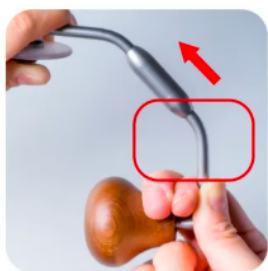

Držite ročico blizu lesenega gumba in jo potisnite navznoter.



Za razpiranje obrnite ročaj v nasprotni smeri urinega kazalca

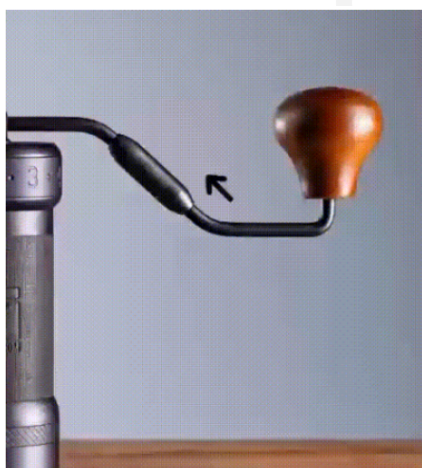

Previdnostni ukrepi

- Mlinčka ne čistite in ne perite z vodo.
- Mlinčka ne čistite z drugimi topili kot z vodo in alkoholom.
- Hranite ga v suhem okolju, da podaljšate njegovo življenjsko dobo.
- Sledite navodilom za ponovno sestavljanje in se prepričajte, da so komponente pravilno nameščene.
- Zaradi varnostnih razlogov mlinček hranite izven dosega otrok.

Garancija in način uporabe izdelka

Za izdelke velja standardni zakonsko določen garancijski rok. Ta garancija je neprenosljiva in finančna odškodnina v gotovini ni mogoča. Garancija ne velja za izdelke, ki so bili uporabljeni drugače, kot je določeno v teh navodilih za uporabo.

Garancija prav tako ne velja za:

- Poškodbe, ki so posledica neustrezne uporabe, zanemarjanja nege ali kakršne koli druge uporabe v namene, ki niso navedeni v tem priročniku.
- Poškodbe zunanjega videza, poškodbe zaradi korozije ali postopne obrabe.

Vsakršni posegi ali popravila s strani nepooblaščenih oseb povzročijo razveljavitev garancije izdelka.

Prodajalec in uvoznik: NajTrade s.r.o., Húskova 31, 04023 Košice, IČO: 50590502.

