

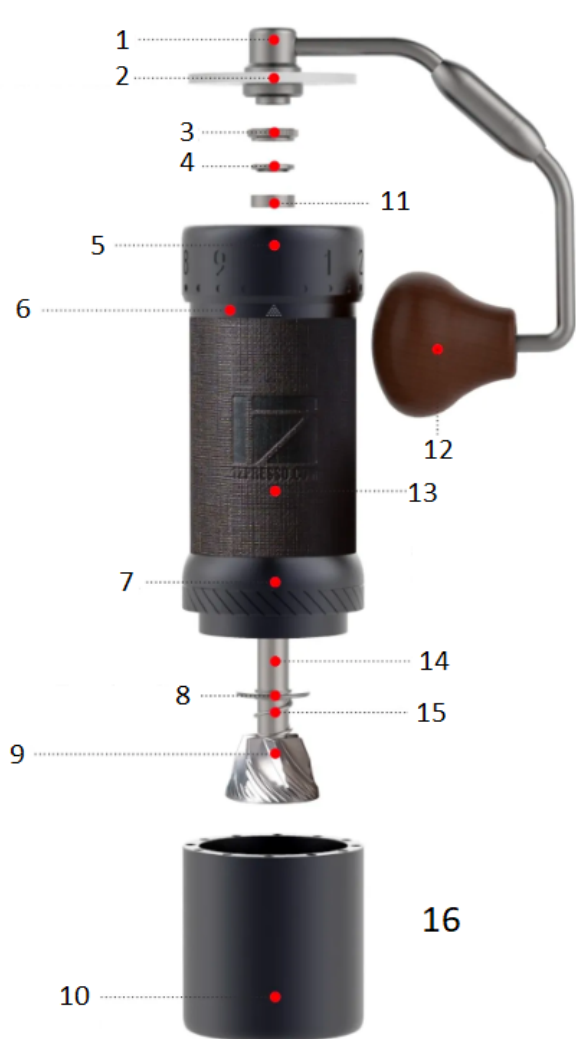

1Zpresso J-Ultra roční mlinček za kavo

Navodila za uporabo

Razširjen pogled



1. Ročica ročice
2. Pokrov fižola
3. Narebričena palčna matica
4. Zgornji pokrov ležaja
5. Obroč za nastavitev
6. Telo
7. Enota za obroče za brušenje
8. Spodnji pokrov ležaja
9. Burr
10. Magnetna skodelica za lovljenje
11. Zgornji ležaj
12. Gonilka
13. Prijem
14. Barva izdelka se lahko nekoliko razlikuje zaradi različne različice.
15. različne različice.
16. Centralna gred
17. Pomlad
18. Kapaciteta mletega mesa: 40 g

(Odvisno od vrste fižola)

Navodila za uporabo

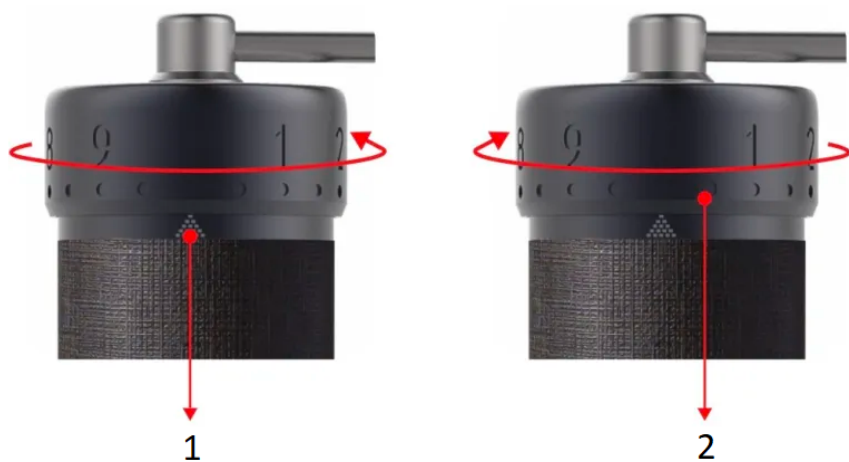

1. Oznaka lestvice
2. Obroč za nastavitve

Prilaganje nastavitve mletja

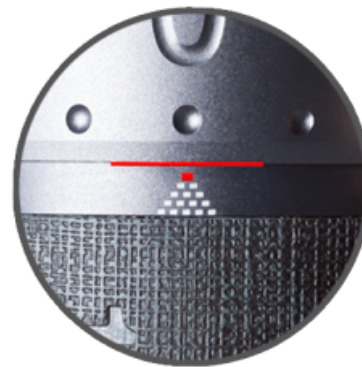

1. Brusilnik je pripravljen za uporabo takoj po razpakiranju. Obrnite nastavitveni obroč v nasprotni smeri urinega kazalca do začetne točke, kjer se začne upor in se ročica ne more prosto vrteti. Številka 0 bo poravnana z oznako na skali, spodnji rob nastavitvenega obroča pa se bo dotaknil prvega dela oznake na skali.
2. Oznaka na lestvici v obliki piramide je sestavljena iz več kvadratkov, ki označujejo, koliko vrtljajev ste opravili, in se zmanjšuje, ko nastavljate grobejše nastavitve.
3. Skupaj je pet vrtljajev. 100 klikov v enem vrtljaju in vsak klik premakne sveder za 0,008 mm/8 mikronov.
4. Glejte spodnjo tabelo z referenčnimi nastavitvami mletja in obrnite nastavitveni obroč v smeri urinega kazalca, da ga nastavite.
5. Za boljši oprijem pritrdite gumico na mlinček.
6. Kavna zrna dajte v posodico in obrnite ročaj v smeri urinega kazalca, da začnete mleti.
7. Po razstavljanju in ponovnem sestavljanju mlinčka sledite navodilom za kalibracijo.

Demontaža

Opozorilo: Pred 3. korakom ne zrahljajte enote z brusnim obročem.



Obrnite nastavitveni obroč v smeri urinega kazalca za približno dva obrata in odstranite narebričeno krilno matico v nasprotni smeri urinega kazalca, medtem ko pritiskate na sv



Odstranite zgornji pokrov ležaja in zgornji ležaj.



Odstranite rezilo in osrednjo gred, vzmet in spodnji pokrov ležaja.



Obrnite enoto z brusnim obročem naprej (obrnite navoj).

Demontaža nastavitvenega obroča ni predlagano.

Mlinčka ne čistite z vodo.

Priporočljivo je čiščenje s krtačo in puhalnikom.

Sestavljanje in kalibracija

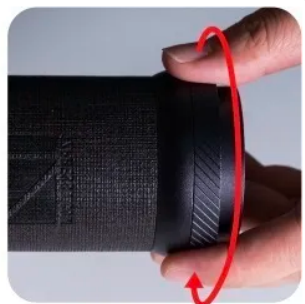

Obrnite enoto z brusnim obročem nazaj (obrnite navoj) v najtesnejši položaj.

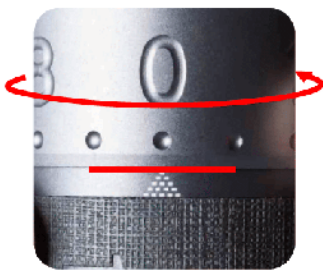

Poravnajte številko 0 z oznako na lestvici in spodnjim delom rob obroča za nastavitev se dotika prva stopnja oznake na lestvici.



Komponente namestite nazaj na pravo mesto zaporedje: spodnji pokrov ležaja (dvignjen (robna stran obrnjena navzgor), vzmet, gred in rezilo.



Zgornji ležaj namestite nazaj z vrha. Medtem ko pritiskate na rezilo od spodaj, Namestite zgornji pokrov ležaja nazaj. Stran z konkavne pike obrnjene navzgor, in v obliki črke U luknja se pravilno prilega gredi.



Za umerjanje privijte narebričeno krilno matico mlinček, medtem ko pritiskate na rezilo od spodaj. Opomba: Skupaj so štiri in pol rotacije šteto od začetne točke. Začetna točka je lahko se lahko razlikuje znotraj ± 10 klikov zaradi moči, s katero privijete matico in številčnico.

Opozorilo

Naslednjih komponent ne poskušajte razstavljati ali odstranjevati naprej:



1. Osrednja gred in rezilo
2. Enota z brusnim obročem
3. Ležaji

Zložljiv ročaj

Opozorilo: Ročaj ne bo krit z garancijo, če je kateri koli del razstavljen.

Kako zložiti?

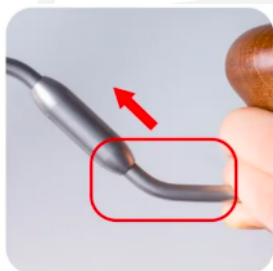

Držite gonilni del blizu lesenega gumb in ga potisnite noter.



Za preklop obrnite ročaj v smeri urinega kazalca do konca.

Kako razgrniti?

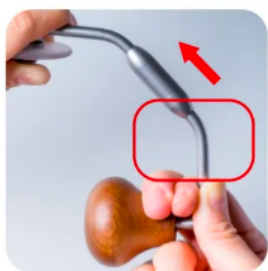

Držite gonilni del blizu lesenega gumb in ga potisnite noter.



Obrnite ročico v nasprotni smeri urinega kazalca vse način razkritja.

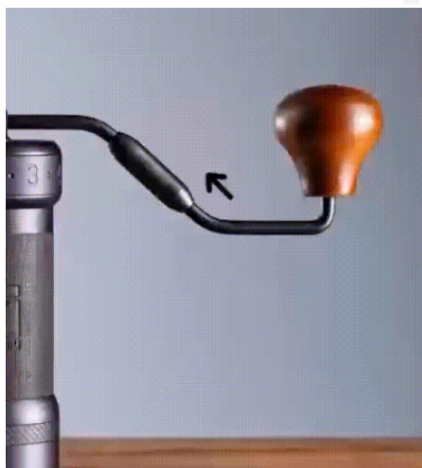

Previdnostni ukrepi

- Mlinčka ne čistite in ne perite z vodo.
- Mlinčka ne čistite z drugimi topili kot z vodo in alkoholom.
- Hranite ga v suhem okolju, da podaljšate njegovo življenjsko dobo.
- Sledite navodilom za ponovno sestavljanje in se prepričajte, da so komponente pravilno nameščene.
- Zaradi varnostnih razlogov mlinček hranite izven dosega otrok.

Garancija in način uporabe izdelka

Za izdelke velja standardni zakonsko določen garancijski rok. Ta garancija je neprenosljiva in finančna odškodnina v gotovini ni mogoča. Garancija ne velja za izdelke, ki so bili uporabljeni drugače, kot je določeno v teh navodilih za uporabo.

Garancija prav tako ne velja za:

- Poškodbe, ki so posledica neustrezne uporabe, zanemarjanja nege ali kakršne koli druge uporabe v namene, ki niso navedeni v tem priročniku.
- Poškodbe zunanjega videza, poškodbe zaradi korozije ali postopne obrabe.

Vsakršni posegi ali popravila s strani nepooblaščenih oseb povzročijo razveljavitev garancije izdelka.

Prodajalec in uvoznik: NajTrade s.r.o., Húskova 31, 04023 Košice, IČO: 50590502.

